

## Installationsvejledning Smart-UPS™ 750/1000/1500/2200/3000 VA 120/208/230 Vac Rack-Halterung 2U

### Sikkerhedsinstrukser

GEM DISSE INSTRUKTIONER - Denne guide indeholder vigtige instruktioner, som skal følges under installation og vedligeholdelse af Power Management Unit, Service Bypass Unit og batterier.

Læs instruktionerne og kig på udstyret for at blive bekendt med enheden, inden forsøg på installation, brug, service eller vedligehold. Følgende meddelelser kan forekomme flere gange i dette dokument eller på udstyret, for at advare mod potentielle farer eller for at drage opmærksomhed til information der tydeliggøre eller forenkler en fremgangsmåde.



Tilføjelsen af dette symbol, til en produktsikkerheds label, som "Fare" eller "Advarsel", antyder at der er en elektrisk risiko, der kan resultere i personskade, hvis instruktionerne ikke følges.



Dette er sikkerhedsadvarselssymbolet. Det bruges til at advare om potentiel risiko for personskader. Følg alle sikkerhedsinstruktioner med dette symbol for at undgå mulig skade eller dødsfald.

#### **FARE**

**FARE** antyder en farlig situation som, hvis den ikke undgås, vil resultere i dødsfald eller alvorlig skade.

#### **ADVARSEL**

**ADVARSEL** antyder en farlig situation som, hvis det ikke undgås, kan resultere i dødsfald eller alvorlig skade.

#### **FORSIGTIG**

**FORSIGTIG** antyder en farlig situation som, hvis den ikke undgås, kan resultere i mindre skader.

#### **BEMÆRK**

**BEMÆRK** bruges til at gøre opmærksom på praksis der ikke forårsager fysisk skade.

### Produkt Håndtering Retningslinjer

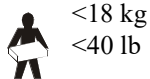

# Sikkerhed og Generel information

Kontroller pakkens indhold ved modtagelse. Kontakt fragtmand og forhandler, hvis der er nogen skader.

Læs den medfølgende Sikkerhedsguide, inden installation af UPS'en.

- Overhold alle nationale og lokale regler for elektricitet.
- Denne UPS er kun beregnet til indendørs brug.
- Brug ikke denne UPS i direkte sollys, i kontakt med væske, eller hvis der er overdreven støv eller fugtighed.
- Sikre at udluftningen på UPS'en ikke er blokeret. Lad der være tilstrækkelig plads til ordentlig ventilation.
- Batteriet holder typisk i to til fem år. Miljøfaktorer har indflydelse på batteriets levetid. Høje temperaturer i omgivelserne, ringe strømkvalitet fra elnettet og hyppige, korte afladninger forkorter batteriets levetid.
- Forbind UPS strømkablet direkte til en stikkontakt. Brug ikke overspændingsbeskyttelse eller forlængerledninger.
- Udstyret er tungt. Brug altid korrekt løfteteknik, passende til udstyrets vægt.
- Batterierne er tunge. Fjern batterierne inden du installere UPS'en og XLBP'en i en rack.
- Monter altid eksterne batteripakker (XLBP'er) i bunden af rack-Mounts eller stack konfigurationer. UPS'en skal monteres over XLBP'erne
- Monter altid perifert udstyr ovenover UPS'en i rack-Mounts eller stack konfigurationer.
- UPS'en vil genkende op til 10 eksterne batteripakker, der er forbundet med UPS'en. Der er ingen grænse for hvor mange XLBP'er, der kan bruges sammen med UPS'en.
- Model og serienummer findes på den lille mærkat på bagpanelet. På nogle modeller, sidder der en ekstra label på chassiset under forkanten.
- Send altid udtjente batterier til genbrug.
- Send indpakningen til genbrug eller gem den til senere brug.

## FCC advarsel

Dette udstyr er blevet testet og fundet i overensstemmelse med reglerne for en Klasse A digital enhed, i henhold til afsnit 15 i FCC reglerne. Disse begrænsninger er beregnet til at levere rimelig beskyttelse mod skadelig interferens, når udstyret betjenes i et kommercielt miljø. Dette udstyr genererer, bruger og kan udstråle radiofrekvensenergi og, hvis det ikke installeres og bruges i overensstemmelse med brugsanvisningen, forårsage skadelig interferens med radiokommunikation. Brug af dette udstyr i et boligområde vil sandsynligvis forårsage skadelig interferens, i hvilket tilfælde brugeren vil være forpligtet til at afhjælpe interferensen for egen regning.

## Lagerbeholdning

Alle modeller

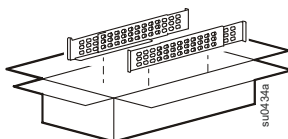

(1)

2200/3000 VA modeller

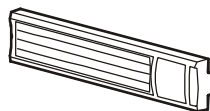

(1)

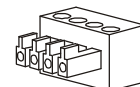

(1)

## 120/208/230 Vac modeller



(1)

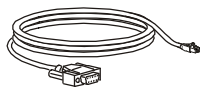

(1)

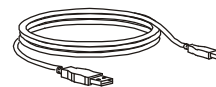

(1)

## 230 Vac modeller

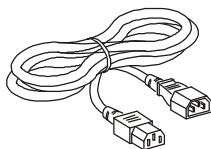

(2)

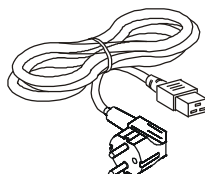

(1) 2200/3000 VA modeller

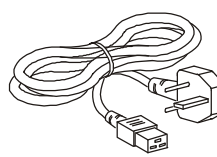

(1) 2200/3000 VA modeller

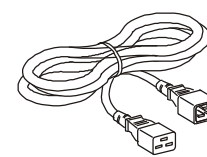

(1) 2200/3000 VA modeller

# Installation

## ⚠ FORSIGTIG

### RISIKO FOR NEDKASTET ELLER FALDENDE UDSTYR

- Udstyret er tungt. Brug altid korrekt løfteteknik, passende til udstyrets vægt.
- Fjern batteriet inden du monterer UPS'en i en rack.
- Monter altid UPS'en i bunden af racken med det perifere udstyr over UPS'en.
- UPS'en skal altid monteres under perifert udstyr i en stack eller rack konfiguration.

**Hvis man ikke følger disse instruktioner, kan det resultere i skade på udstyret eller mindre skader.**

## ⚠ FORSIGTIG

### RISIKO FOR SVOVLBRINTE OG OVERDREVEN RØG

- Udskift batteriet mindst hvert 5. år.
- Erstatte batteriet umiddelbart når UPS udskiftning indikerer batteri er nødvendig.
- Udskift batteriet ved afslutningen af dets levetid.
- Ved udskiftning af batterier skal du udskifte med samme antal og type batterier som oprindeligt er installeret i udstyret.
- Udskift batteriet øjeblikkeligt, når UPS viser en overophedning af batteriet eller når der er tegn på elektrolytlækage. Sluk for UPS'en, tag den ud af AC stikkontakten og tag batterierne ud. Brug ikke UPS'en, indtil batterierne er udskiftet.
- \*Udskift alle batterimoduler (herunder moduler i Eksterne Batteripakker) der er ældre end et år, når yderligere batteripakker installeres eller batterimodul(er) udskiftes.

**Manglende overholdelse af disse instruktioner kan resultere i skade på udstyr og mindre eller moderat personskade**

\*Kontakt APC ved Schneider Electric verdensomspændende kundesupport for at finde ud af hvor gamle de installerede batterimoduler er.

# 750 VA modeller

1

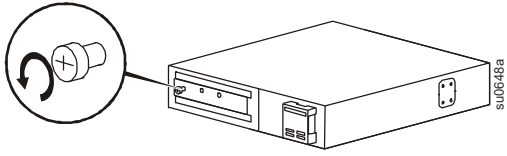

2

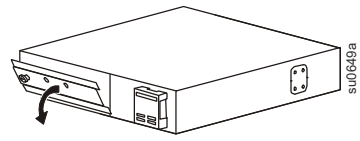

3

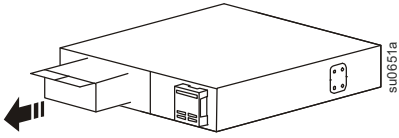

4

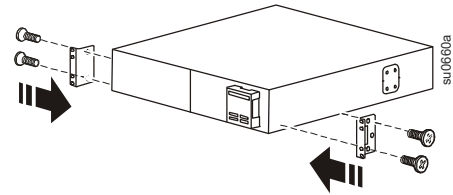

5

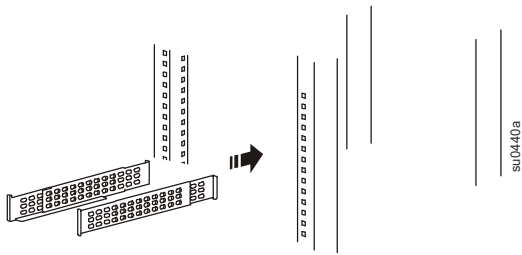

6

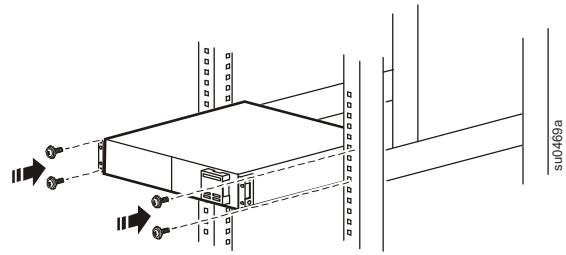

7

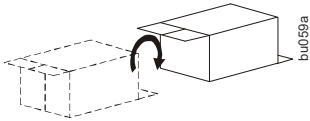

8

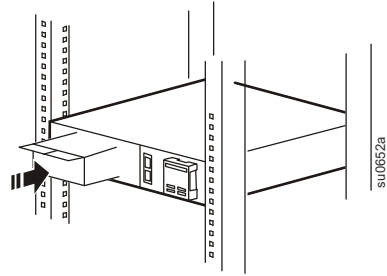

9

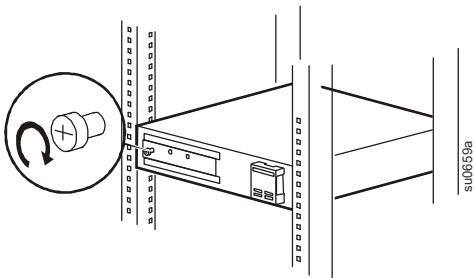

10

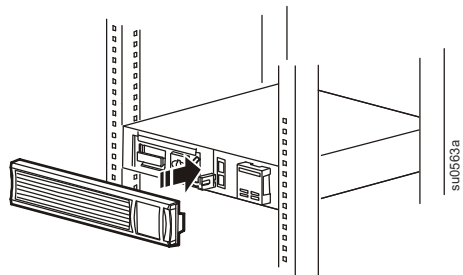

# 1000/1500 VA modeller

1

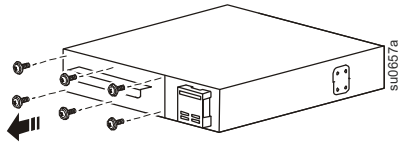

2

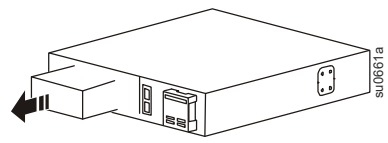

3

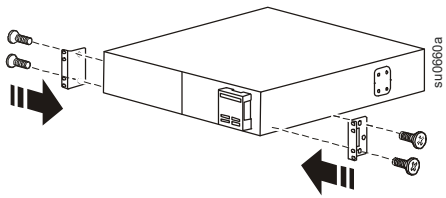

4

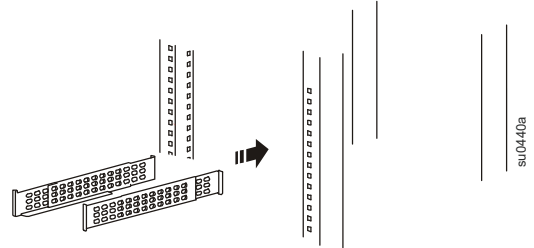

5

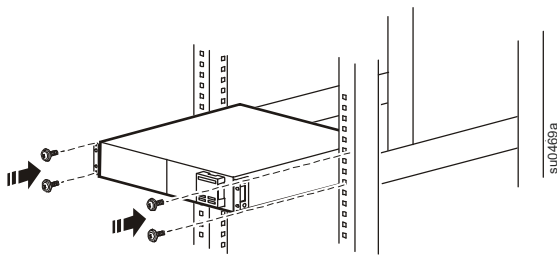

6

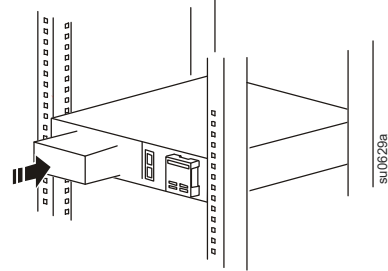

7

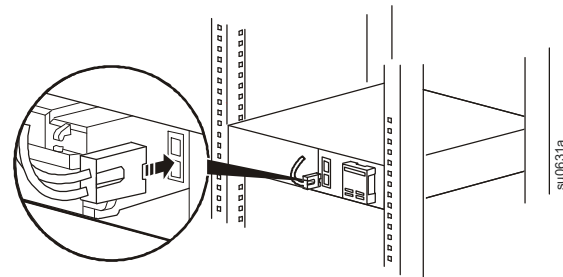

8

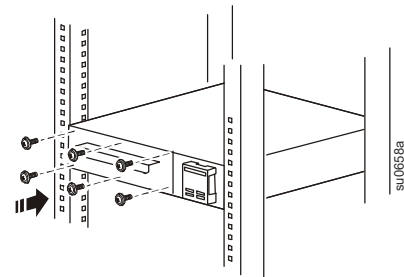

9

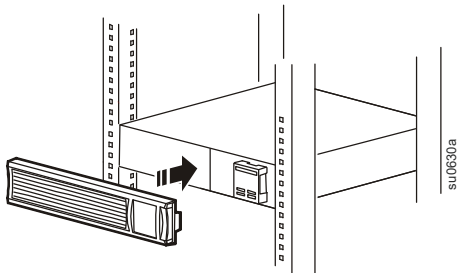

# 2200/3000 VA modeller

1

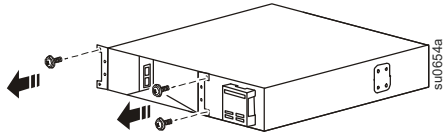

2

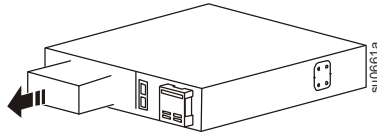

3

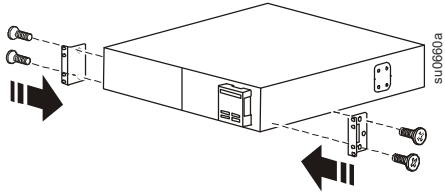

4

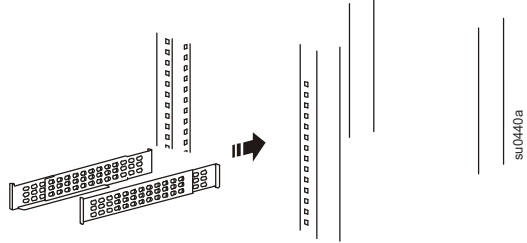

5

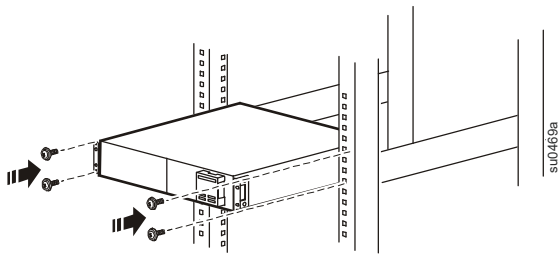

6

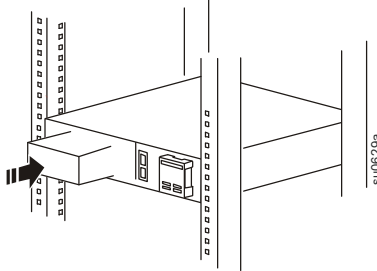

7

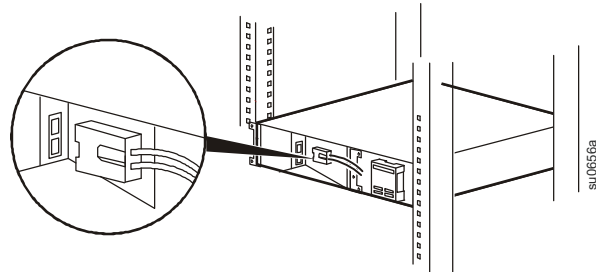

8

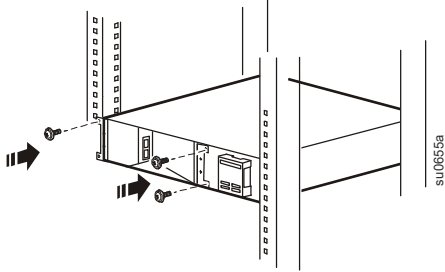

9

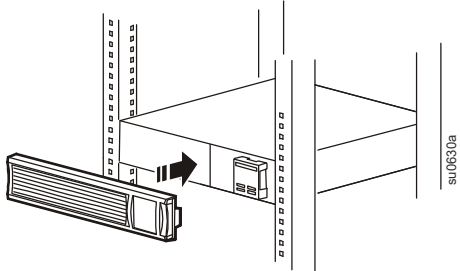

# Oversigt og Opstart.

## Bagpanel funktioner

- ① SmartSlot til valgfri NMC-tilbehørs kort
- ② UPS input
- ③ Automatsikring/Overbelastningsbeskyttelse
- ④ Kontrolleret kontakt gruppe
- ⑤ Chassisskrue til jordforbindelse
- ⑥ Stik
- ⑦ EPO-tilslutning
- ⑧ USB port
- ⑨ RJ45 stik - UPS overvågnings seriel port

750/1000 VA 120 Vac  
1500 VA 100/120 Vac

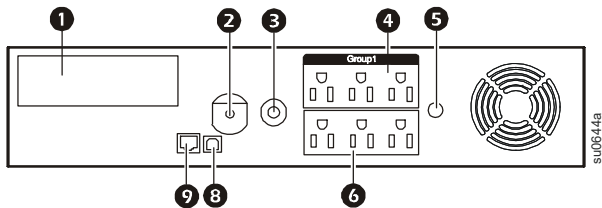

3000 VA 100/120 Vac

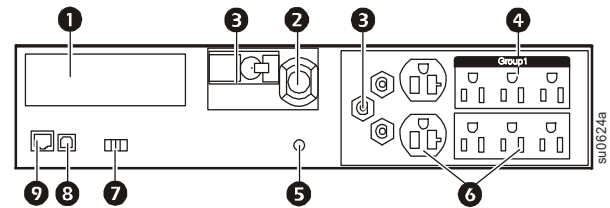

750/1000/1500 VA 230 Vac

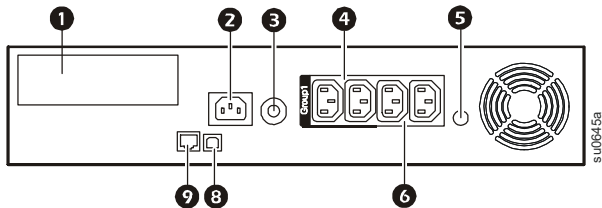

3000 VA 208 Vac

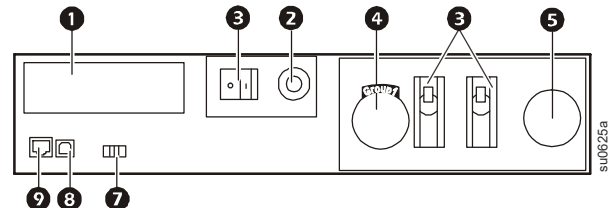

2200 VA 120 Vac

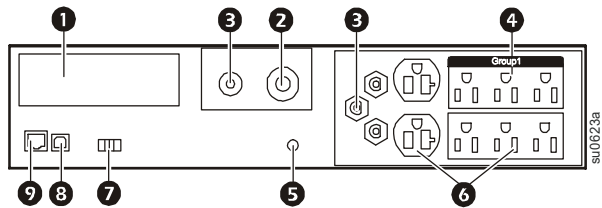

2200/3000 VA 230 Vac

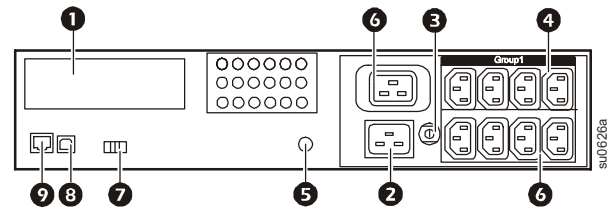

## Elektriske sammenkoblinger

### ⚠ FORSIGTIG

#### RISIKO FOR ELEKTRISK STØD

- Overhold alle nationale og lokale forskrifter om elektricitet.
- Elinstallationer skal udføres af en faglært elektriker.
- Tilslut altid UPS'en til en stikkontakt med jordforbindelse.

Hvis man ikke følger disse instruktioner, kan det resultere i mindre skader.

Plug type og stik placering kan variere.

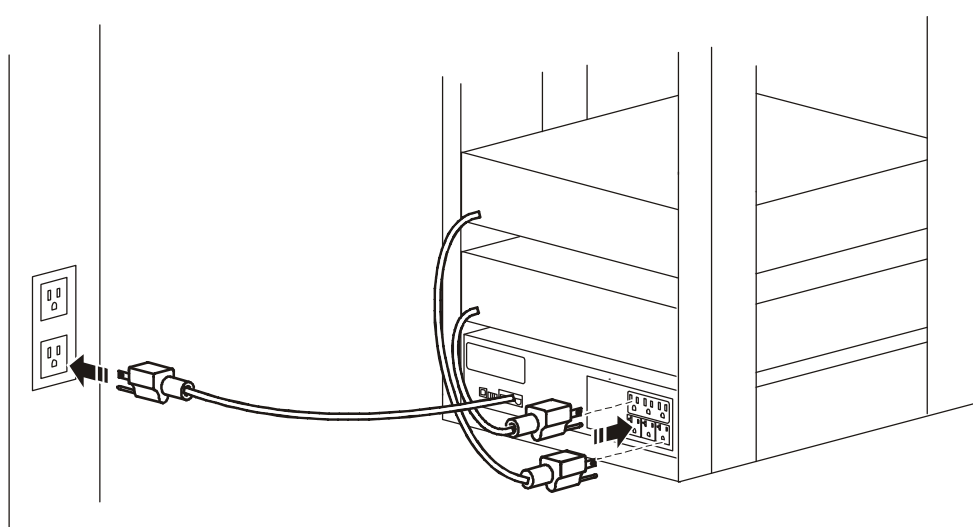

## Display panel funktioner

- 1 Online LED
- 2 UPS ON/OFF knap
- 3 On Batteri LED
- 4 Ledningsfejl LED
- 5 Skift batteri LED
- 6 Display interfacet
- 7 UP/DOWN pile taster
- 8 ENTER tast
- 9 ESCAPE tast

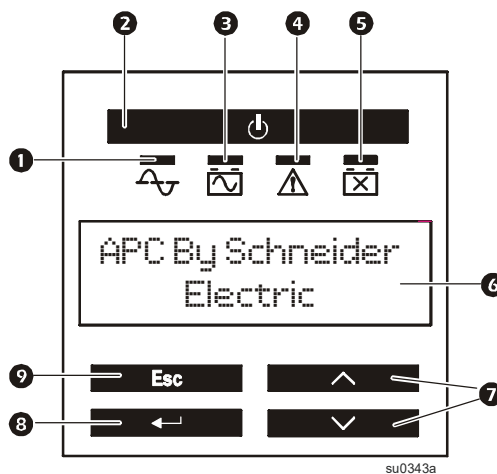

## Kontrolleret kontakt gruppe

Nogle UPS modeller har en række af stik der kan fungere som en kontrolleret kontakt gruppe. Brug display interfacet til at konfigurere de kontrollerede stik funktioner, gå til:

**Hovedmenu > Styring > Styring af udgangsstik.**